

Pompes à chaleur Air / Eau

# DAIKIN ALTHERMA Haute Température 80°C

Bi-bloc

- » **Rénovation :  
remplacement  
de chaudière**
- » **Chauffage**
- » **Eau chaude sanitaire**
- » **100 % thermodynamique**
- » **Régulation sur loi d'eau**



L'énergie est notre avenir, économisons-la !

[www.daikin.fr](http://www.daikin.fr)





# POMPES À CHALEUR LA SOLUTION POUR CEUX QUI VOIENT PLUS LOIN

*Vous voulez vous équiper d'un système de chauffage favorisant les économies d'énergie ? Vous souhaitez associer qualité de vie et respect de l'environnement en ayant recours à des énergies renouvelables ?*

*En choisissant une pompe à chaleur Daikin, vous faites un choix responsable et durable, résolument tourné vers l'avenir.*

## Pompes à chaleur Air/Eau Votre confort tout compris

**La pompe à chaleur Air/Eau prélève les calories (gratuites) présentes dans l'air extérieur pour les restituer sous forme de chaleur dans votre intérieur via un circuit d'eau. Votre pompe à chaleur Air/Eau produit également votre eau chaude sanitaire, pour un confort total.**

L'unité extérieure capte ces calories et diffuse ensuite la chaleur dans votre système de chauffage. Elle alimente également votre ballon d'eau chaude sanitaire.

Jusqu'à 70% de la chaleur produite par une pompe à chaleur est gratuite car elle provient de l'air extérieur, une ressource libre et infinie !



## Pourquoi choisir une pompe à chaleur ?

Le nombre croissant d'installations de pompes à chaleur dans le résidentiel témoigne de la confiance accordée à ce système. Un choix évident pour réaliser des économies dans un contexte où le prix des énergies fossiles est à la hausse.

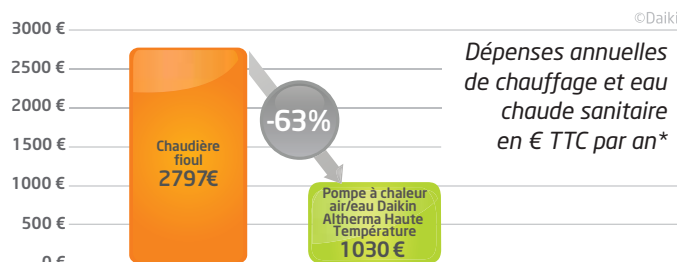

\*Simulation de consommation pour une maison moyenne sur un côté de trois à quatre occupants d'une superficie de 140 m<sup>2</sup>, située dans l'Orne. Maison construite en 1982 et équipée d'une chaudière fioul installée avant 1988. Simulation réalisée avec l'économètre Daikin, se basant sur la méthode de calcul 3CL utilisée pour le diagnostic de performance énergétique.

## Zoom sur le COP

**Une efficacité prouvée.** Le Coefficient de Performance (COP) d'une solution de chauffage désigne le rapport entre la chaleur produite et l'énergie consommée. Selon les installations, le COP des pompes à chaleur Daikin est compris entre 3 et 5, ce qui signifie qu'elles restituent 3 à 5 fois plus d'énergie qu'elles n'en consomment.

# POMPE À CHALEUR BI-BLOC HAUTE TEMPÉRATURE 80°C



## 80°C - 100 % thermodynamique

Daikin Altherma Haute Température est une pompe à chaleur Air / Eau Inverter, capable de produire de l'eau chaude à **80°C**, grâce à une technologie innovante et **100 % thermodynamique**.

L'ensemble est composé d'un groupe extérieur et d'un module hydraulique capable à la fois de produire de l'eau chaude pour le chauffage et pour l'eau chaude sanitaire.

**Cette solution est idéale dans le cadre d'un remplacement de chaudière.**

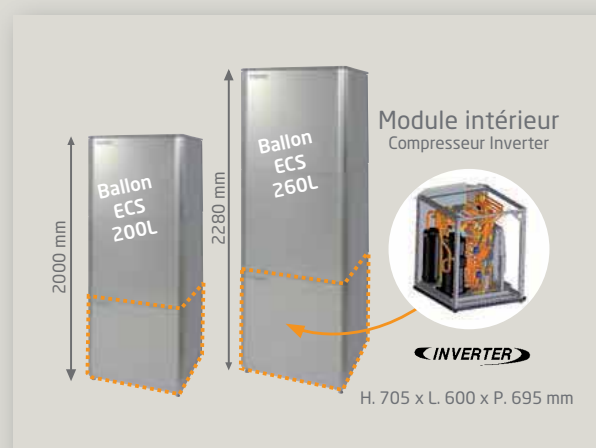

## Principe de fonctionnement

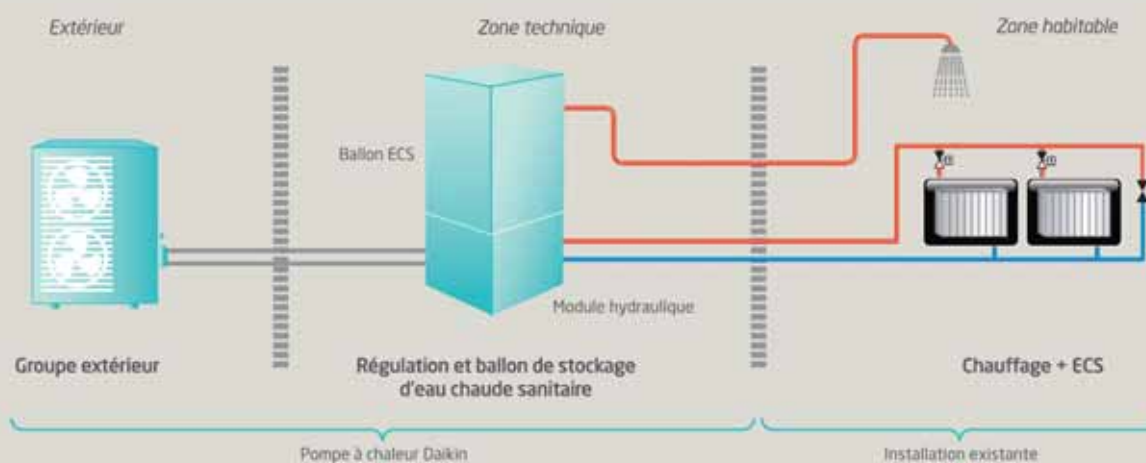

## La technologie Inverter, c'est encore plus d'économie et de confort

La technologie Inverter, intégrée dans toutes les pompes à chaleur Daikin, adapte en permanence votre système de chauffage à vos besoins réels : inutile d'intervenir sur les réglages, la température programmée est maintenue automatiquement quels que soient les changements (niveau d'ensoleillement, nombre de personnes dans la pièce, fonctionnement d'appareils électriques sources de chaleur...).

Outre un confort inégalé, c'est toute l'installation qui en profite : sollicitée à dessein, elle prolonge sa durée de vie et vous fait réaliser jusqu'à 30% d'économies d'énergie par rapport à une pompe à chaleur traditionnelle.

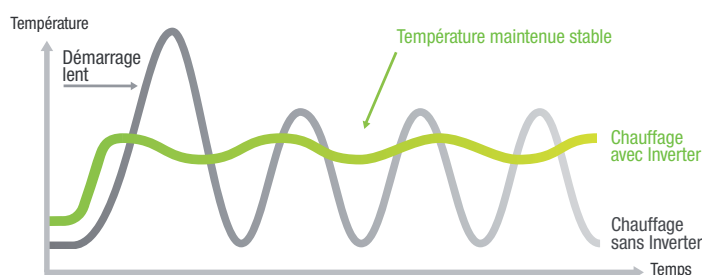

# VOTRE INTÉRIEUR

*Votre maison est un espace privilégié où bien-être et confort sont les maîtres mots. Avec la pompe à chaleur Air/Eau Daikin Altherma, vous pouvez opter pour une solution sur mesure, chauffage seul et/ou eau chaude sanitaire.*





## LA solution idéale pour le remplacement de votre chaudière

Pionnier dans le domaine de la pompe à chaleur Haute Température, Daikin bénéficie d'une expertise incomparable. Vos besoins en chauffage et en eau chaude sanitaire sont assurés par la pompe à chaleur Daikin Altherma Haute Température.

### PERFORMANCES

- Maintien de la température de sortie d'eau jusqu'à  $-25^{\circ}\text{C}$  : vos besoins en chauffage sont satisfaits toute l'année.
- Des COP les plus hauts du marché, tant en basse qu'en haute température.

### FACILITÉ D'INSTALLATION

- Des unités extérieures discrètes et efficaces.
- Un raccordement rapide et aisé au réseau de chauffage existant.

### ÉCONOMIES

- Une baisse significative de votre consommation d'énergie.
- **Réduction du montant de la taxe carbone**, grâce à l'installation d'une pompe à chaleur.
- Thermostats d'ambiance (radio ou filaire).



## UN ENSEMBLE MODULABLE

Cette nouvelle pompe à chaleur Haute Température Air/Eau Daikin Altherma est une solution performante et modulable. En effet, en fonction de vos besoins (chauffage seul, eau chaude sanitaire) et de votre système existant... nous avons une réponse !

### SOLUTION CHAUFFAGE UNIQUEMENT

Seule la pompe à chaleur (unité extérieure et module intérieur) sera installée. Cet ensemble sera raccordé à votre circuit de chauffage existant.

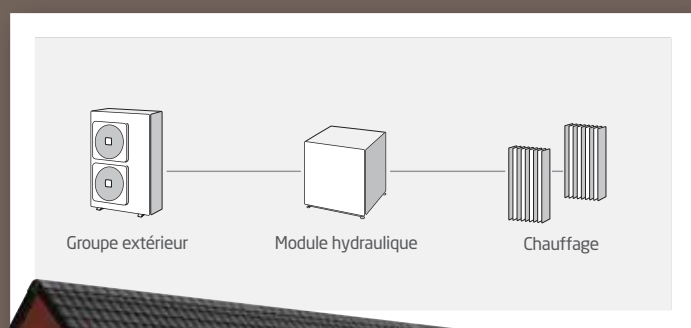

### SOLUTION CHAUFFAGE ET EAU CHAUDE SANITAIRE

Vous optez pour l'installation complète.

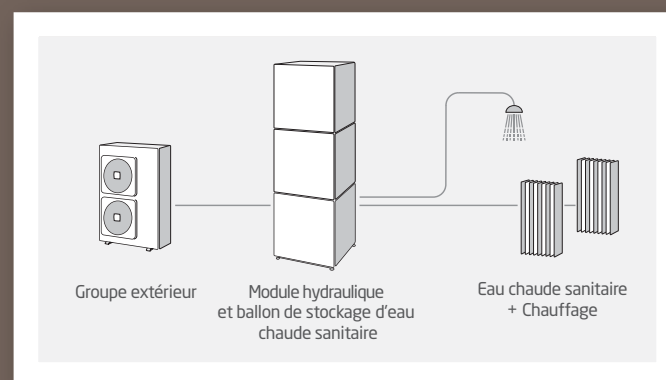

En fonction de l'espace disponible, vous pouvez installer le ballon d'ECS sur le module intérieur ou les deux côté à côté.

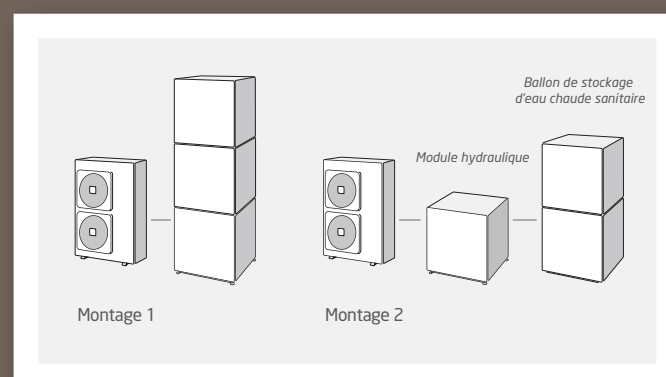

## Offre solaire thermique pour production d'eau chaude sanitaire

### Une production d'eau chaude sanitaire gratuite grâce à l'énergie solaire

Il est désormais possible de connecter la pompe à chaleur Daikin Altherma aux nouveaux panneaux solaires Daikin, installés en toiture, dédiés à la production d'eau chaude sanitaire. Cette option permet de générer d'avantage d'énergie.

30 à 70% de l'énergie nécessaire à la production de l'eau chaude sanitaire annuelle proviendra des panneaux.

Une solution qui génère une réduction significative des émissions de CO<sub>2</sub> par rapport à un système de chauffage traditionnel.

#### LES PANNEAUX SOLAIRES

• Les panneaux solaires de fabrication Daikin ont la particularité d'être autovidangeables : les capteurs solaires ne se remplissent que lorsque l'ensoleillement est suffisant, permettant alors au ballon de stocker la chaleur. Dans le cas contraire l'eau contenue dans les panneaux se vide dans le ballon. Cette technologie permet de ne pas utiliser d'antigel et donc de préserver l'environnement.

#### Panneaux solaires thermiques autovidangeables

Références			EKSV26P	EKSH26P
Dimensions	H x L x l	mm	2000 x 1300 x 85	1300 x 2000 x 85
Surface brute		m <sup>2</sup>		2,6
Poids		kg		42
Contenance en eau		litres	1,7	2,1
Angles de pose possibles		min. - max.	15° - 80°	
Superposition de toiture + toit plat				



#### BALLONS SOLAIRES ET MODULE DE RÉGULATION

• Associés aux panneaux solaires, 2 tailles de ballons solaires sont disponibles : modèle 300 et 500 litres. Performants et efficaces, ces ballons sont constitués d'une double paroi entièrement synthétique. L'espace entre la paroi interne et externe est injecté de mousse de polyuréthane ultra-isolante.

Le modèle 500 litres permet également le réchauffage de votre circuit de chauffage, afin d'optimiser encore votre installation et réaliser des économies d'énergie supplémentaires !

#### Ballon de production d'eau chaude sanitaire

Références			EKHWP300A	EKHWP500A
Montage			Sol	
Couleur			Gris - RAL 7037	
Matériel			Polypropylène (résistant aux impacts)	
Volume d'eau		l	300	500
Température d'eau maximum		°C	85	
Dimensions	HxLxl	mm	1590 x 595 x 615	1590 x 790 x 790
Poids à vide		kg	67	100



• La **régulation solaire** entièrement automatique commande en permanence le système, de sorte que l'énergie solaire soit utilisée de façon optimale.

#### Module de régulation

Références			EKSRPS3
Position			Sur le coté du ballon EKHWP
Dimensions	l x P x h	mm	230 x 142 x 815
Tension de service		kg	230 V/50 Hz



# Les + de la pompe à chaleur Daikin Altherma bi-bloc Haute Température

- Production d'eau chaude jusqu'à 80°C. • Fonctionnement 100% thermodynamique sans batterie électrique.
- Technologie Cascade Inverter garantissant un COP saisonnier élevé. • Double circuit de réfrigérant.
- Une solution qui répond à tous les besoins d'une habitation.

Daikin Altherma Haute température est un système flexible, performant, esthétique et rapide à installer.

## ERSQ - ERRQ Groupe extérieur Inverter

Monophasé et triphasé

Références : modèles standards			ERSQ011 A <sup>(3)</sup>	ERSQ014 A <sup>(3)</sup>	ERSQ016 A <sup>(3)</sup>
Références : modèles grands froids			ERRQ011 A <sup>(3)</sup>	ERRQ014 A <sup>(3)</sup>	ERRQ016 A <sup>(3)</sup>
Puissance restituée calorifique	+7°C ext / 35°C eau	kW	11	14	16
Puissance absorbée calorifique	+7°C ext / 35°C eau	kW	2,6	3,5	4,3
Niveaux de pression sonore		dB(A)	52	53	55
Niveaux de puissance sonore		dB(A)	65	69	71
Dimensions de l'unité	H x L x P	mm	1345 x 900 x 320		
Couleur			Blanc Daikin		
Poids de l'unité		kg	120		
COP 35°C eau départ d'eau chaud	Pour +7°C	temp. Ext.	4,22	3,94	3,72
COP 65°C eau départ d'eau chaud	Pour +7°C / -7°C	temp. Ext.	3,08 / 2,08	3,00 / 2,15	2,88 / 2,16
Type de compresseur			Scroll		
Type de réfrigérant	R-410A	kg	4,5		
Plage de fonctionnement température. ext.	mode chaud	°C	-20 ~ +20		
	mode ECS	°C	-20 ~ +35		
Raccordements frigorifiques	liquide / gaz		3/8 5/8		
Raccordements électriques	alimentation	V/Ph/Hz	230/1N/50 / 400/3N/50		
Protection électrique	fusible	A	25 / 16		

La gamme spéciale "grands froids" est équipée d'usine avec 2 éléments complémentaires : • Isolation spécifique sur le groupe extérieur • Plaque chauffante installée sur le bac des condensats pour en faciliter l'évacuation.  
 (1) A 1m de l'appareil, 1,5 m du sol (mesuré dans une chambre semi-anechoïque). (2) Entre -20°C et -25°C sans garantie de performances. (3) ER\*Q\*\*\*AV1 : monophasé / ER\*Q\*\*\*AV1 : triphasé.

## EKHDRD Module intérieur Inverter

Monophasé

Triphasé

Références : modèles standards			EKHDRD011ACV3	EKHDRD014ACV3	EKHDRD016ACV3	EKHDRD011ACY1	EKHDRD014ACY1	EKHDRD016ACY1
Niveaux de pression sonore*	mode chaud <sup>(3)</sup>	dB(A)	(1) 43/46 <sup>(2)</sup>	(1) 45/46 <sup>(2)</sup>	(1) 46/46 <sup>(2)</sup>	(1) 43/46 <sup>(2)</sup>	(1) 45/46 <sup>(2)</sup>	(1) 46/46 <sup>(2)</sup>
Niveaux de puissance sonore		dB(A)	50	60	60	59	60	60
Dimensions de l'unité	H x L x P	mm	705 x 600 x 695					
Poids de l'unité		kg	144			147		
Circulateur			Inverter					
Type de compresseur			Scroll					
Type de réfrigérant	R-134a	kg	3,2					
Plage de fonctionnement sortie eau	mode chaud	°C	+25 ~ +80					
Volume d'eau	mini / max	litres	20 / 400					
Raccordements hydrauliques	départ / retour		1"1/4					
Raccordements électriques	alimentation	V/Ph/Hz	220/1/50			400/3N/50		
Protection électrique	fusible	A	25			16		

\*les niveaux sonores sont mesurés à la condition : (1) régime d'eau : départ 65°C / retour 55°C - (2) régime d'eau : départ 80°C / retour 70°C - (3) À 1 m de l'appareil, 1,5 m du sol (mesuré dans une chambre semi-anechoïque).

## EKHTS Ballon de production d'eau chaude sanitaire

Références			EKHTS200AC	EKHTS260AC
Volume		litres	200	260
Dimensions de l'unité	H x L x P	mm	1335 x 600 x 695	1610 x 600 x 695
Poids de l'unité		kg	60	65
Distance max. conseillée entre module et ballon ECS		ml	10	10

## L'esthétisme au service des pompes à chaleur

Conçues pour s'adapter à un espace au sol réduit, les unités extérieures peuvent être installées sur une terrasse ou un mur extérieur. La distance entre unités intérieures et unités extérieures pouvant s'étendre jusqu'à 50 m, vous bénéficiez d'une grande souplesse de configuration avec un système performant, silencieux et facile à installer.



In all of us, a green heart



La position privilégiée occupée par Daikin, en tant que seul fabricant de pompes à chaleur capable de produire ses propres compresseurs et ses propres fluides frigorigènes est confortée par un intérêt et un engagement réels de la société pour les questions environnementales. Depuis de nombreuses années, Daikin développe une large gamme de produits permettant d'obtenir des économies d'énergie et s'investit en tant qu'entreprise citoyenne, attentive aux impacts de son activité en inscrivant sa démarche dans une stratégie à long terme en faveur du développement durable.



DAIKIN adhère à EcoFolio et soutient financièrement votre collectivité pour le recyclage de ce document. [www.ecofolio.fr](http://www.ecofolio.fr)

Les produits Daikin sont distribués par :